

Panasonic

使用說明書

數位式無線電話

型號 **KX-TG1100TW**

KX-TG1102TW

KX-TG1109TW

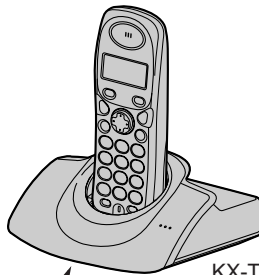

KX-TG1100
KX-TG1109

初次使用前，請先將電池充電約 7 小時。

目錄

序言	2
準備工作	4
撥打 / 接聽電話	9
電話簿	10
實用的電話功能設定	11
來電號碼顯示服務	14
多台電話機的操作	15
實用資訊	16

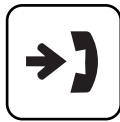

本電話機符合交通部電信總局雙模來電顯示規格。請確認您與對方的線路是否都同時支援此功能。

來電號碼

使用本電話機前，請先閱讀本使用說明書，看完後，請將說明書收好以便日後參考。

序言

感謝您購買新型的 Panasonic 數位式無線電話。
建議您將原始購買發票或收據妥善保存，以便保固期內的維修使用。

序號（請見主機底部）

購買日期

經銷商名稱與地址

注意：

- 如果發生任何問題，應立即聯絡您的設備供應商。
- 松下資訊科技（股）有權對此說明書作出修改，恕不另行通知。
- 本說明書的所有內容應以實際產品作為標準。

您的電話機

KX-TG1100
KX-TG1109



KX-TG1102



注意：

- 各手機已預先登錄，可以配合主機使用。如果尚未登錄，請參閱第 16 頁。

序言

隨附的配件

編號	配件項目	數量	
		KX-TG1100 KX-TG1109	KX-TG1102
①	主機的交流電源變壓器 零件編號 PQLV19TW	1	1
②	電話線	1	1
③	充電電池 AAA (R03) 尺寸	2	4
④	手機蓋 *1	1	2
⑤	充電器 零件編號 PQLV30018	-	1
⑥	充電器的交流電源變壓器 *2 零件編號 PQLV200TW	-	1

*1 手機蓋隨附在手機上。

*2 充電器的交流電源變壓器與充電器連接。

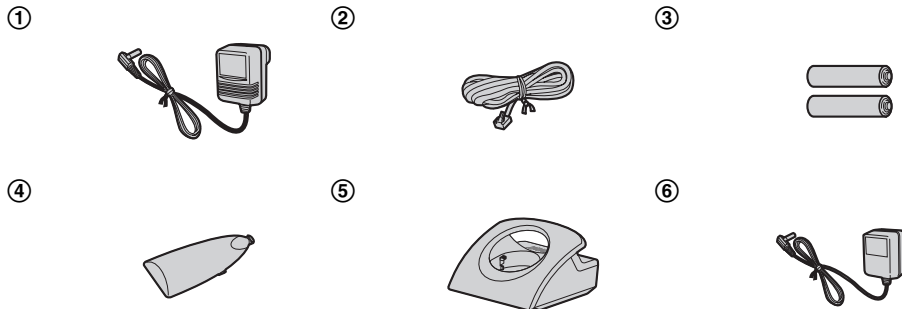

注意：

- 更換電池時，請務必使用 2 枚充電式 AAA (R03) 尺寸的鎳氫 (Ni-MH) 電池。我們建議您使用 Panasonic 充電電池。
- 我們對於使用非 Panasonic 充電電池導致本機損壞或效能劣化的情況不擔負任何責任。

準備工作

重要資訊

一般

- 請僅使用本產品隨附的交流電源變壓器，如第 3 頁所示。
- 請勿將交流電源變壓器連接到標準 110 V 交流電插座以外的交流電插座。
- 本產品無法進行通話的情況如下：
 - 無線手機的電池需要充電或發生故障。
 - 電源中斷。
 - 鍵盤鎖定功能開啟。
 - 撥號限制功能開啟（只能撥打電話機中儲存為緊急號碼的電話號碼）。
- 除了更換電池之外，請勿拆卸主機或手機。
- 本產品不得在急救 / 加護醫療設備附近使用，帶有心律調整器者也不得使用。
- 請小心避免物體掉落或液體灑到本電話機。請勿將本產品放置在煙塵過多或機械震動衝擊劇烈的地方。
- 主機僅能搭配隨附的手機使用。無法登錄或使用其他手機。

使用環境

- 請勿在潮濕的地方使用本產品。
- 本產品應該遠離暖氣裝置、爐具等熱源。此外，也不應放置在溫度低於 5 °C 或高於 40 °C 的房間。
- 交流電源變壓器為主要的電源中斷裝置。請確保交流電插座安裝於電話機附近且連接方便。

警告：

- 為了避免觸電，請勿讓本產品遭受雨淋或任何其他液體打濕。
- 若本電話機冒煙、發出異味或異常的聲音，請從電源插座拔下本機插頭。這些情況可能會導致火災或觸電。確認已停止冒煙，並聯絡經授權的服務中心。

電池使用警告

- 建議您使用如第 3 頁所示的電池。請僅使用充電電池。

- 請勿將新舊電池混合使用。
- 請勿將電池丟棄火中，以免爆炸。請檢查當地廢棄物管理規定的特殊處理說明。
- 請勿打開或切開電池。從電池流出的電解液具有腐蝕性，可能會燙傷或傷害眼睛或皮膚。吞下電解液可能會中毒。
- 請小心處理電池。請勿讓戒指、手鐲或鑰匙等導電物體觸及電池，以免發生短路造成電池與 / 或導電物體過熱而導致燙傷。
- 請按照使用說明書所提供的資訊為電池充電。
- 請僅使用隨附的主機（或充電器）為電池充電。否則可能會造成電池膨脹或爆炸。



廢電池請回收

線路連接

主機

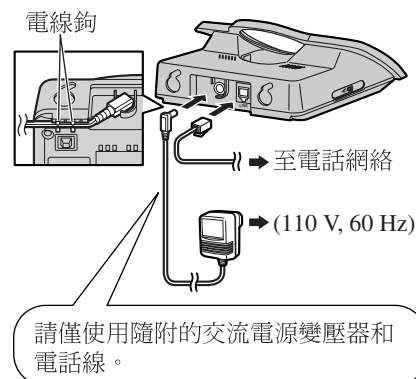

準備工作

充電器（僅適用於 KX-TG1102）

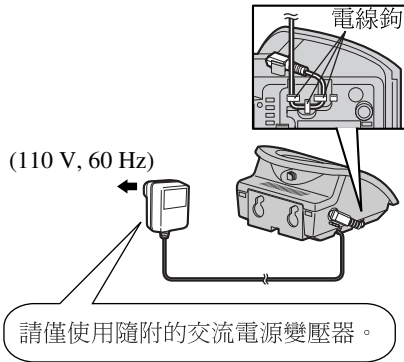

注意：

- 請千萬不要在雷暴期間安裝電話線路。
- 請勿將交流電源變壓器連接到安裝在天花板的交流電源插座，因為變壓器的重量可能會導致其掉落。

安裝位置

為了取得最遠距離與無雜訊的操作，請將主機安裝在下列位置：

- 遠離電視、收音機、個人電腦或其他電話等電器設備。
- 方便且較高和中央的位置。

壁掛安裝

主機

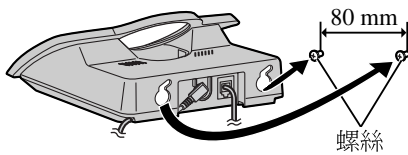

充電器（僅適用於 KX-TG1102）

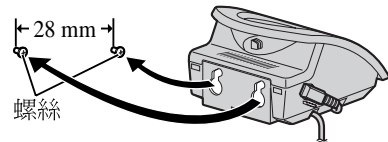

電池的安裝

先裝入電池負（ \ominus ）極。蓋上手機蓋。

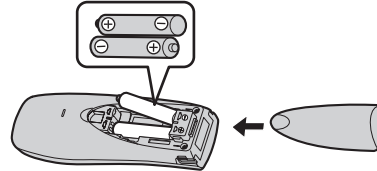

注意：

- 請僅使用隨附的充電電池（第 3、4 頁）。

開啟 / 關閉電源

開啟電源

按下 **[\times 0]** 約 1 秒鐘。

關閉電源

按下 **[\times 0]** 約 2 秒鐘。

電池的充電

初次使用前，請先將手機放在主機或充電器上約 7 小時。

電池電量

電池符號	電池電量
	充足電量。
	高
	中
	低
	需要充電。

Panasonic 鎳氫（Ni-MH）電池效能

操作	操作時間
連續使用	最多 10 小時
連續待機模式中	最多 120 小時

準備工作

注意：

- 第一次充電時，電池無法完全充滿電量是正常情況。經過數次完整的充電/放電（使用）循環後，才會達到最大電池效能。
- 實際的電池效能必須視手機使用時間與不使用時間（待機）的長短而定。
- 當電池已被充滿電時，繼續將手機放至於主機或充電座上，並不會造成電池的損壞。
- 更換電池後，電量可能無法正確顯示。在這種情況下，將手機放在主機或充電器上，並且充電至少 7 小時。

操作鍵

無線手機

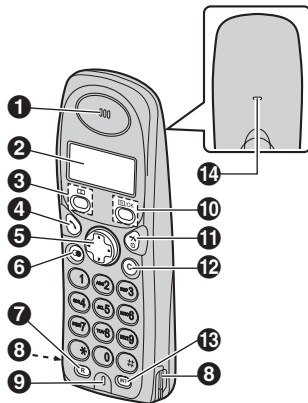

- ❶ 聽筒
- ❷ 顯示幕
- ❸ 【☎】（電話簿）鍵
- ❹ 【☎】（通話）鍵
- ❺ 方向導引鍵（【▲】/【▼】/【▶】/【◀】）
- ❻ 【●】（重撥/暫停）鍵
- ❼ 【R】（瞬切）鍵
- ❽ 充電接點
- ❾ 麥克風
- ❿ 【☑/OK】（選單/確定）
- ⓫ 【☒/⓪】（通話關閉/電源）
- ⓬ 【C】（清除）鍵

- ⓬ 【INT】（內線對講）鍵
- ⓭ 響鈴揚聲器

主機

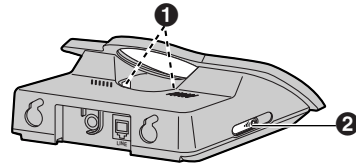

- ❶ 充電接點
- ❷ 【☎】（內線呼叫/手機搜尋）鍵

充電器（僅適用於 KX-TG1102）

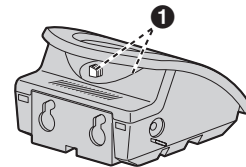



- ❶ 充電接點

準備工作

顯示幕

符號	意義
	在主機通話範圍內
	超出通話範圍、未登錄或主機沒電
	內線呼叫、內線對講模式或連接主機
	撥打或接聽電話
	電話簿模式
	設定模式
	電池電量
	撥號限制開啟 (第 11 頁)。
	熱線直撥開啟 (第 11 頁)。
	鍵盤鎖定開啟 (第 9 頁)。
	響鈴音量關閉 (第 11 頁)。
	按下【 ☎ 】時會顯示。
	如果選擇“ BS NO ”使用於待機模式顯示 (第 11 頁)，而目前的主機號碼是 1，則會顯示“-1-”。
	如果選擇“ HS NO ”使用於待機模式顯示 (第 11 頁)，而目前的手機號碼是 2，則會顯示“[2]”。
	<p>4 通新的來電</p> <p>收到新的來電後，顯示幕將會顯示新的來電通數。</p>

本使用說明書中使用的符號



符號	意義
	按下【 ☑/OK 】。
	進行下一項操作。
“ ”	按下【 ▲ 】或【 ▼ 】以選擇顯示在顯示幕上引號內的字 (例如“ SETTING HS ”)。

準備工作

顯示幕語言

- 1 **[/OK]**
- 2 按下 **[▲]** 或 **[▼]** 以選擇 “**SETTING HS**”。 → **[▶]**
- 3 按下 **[▲]** 或 **[▼]** 以選擇 “**DISPLAY OPT**”。 → **[▶]**
- 4 按下 **[▲]** 或 **[▼]** 以選擇 “**LANGUAGE**”。 → **[▶]**
- 5 按下 **[▲]** 或 **[▼]** 以選擇想要的語言。 → **[▶]** → **[]**



注意：

- 如果您選擇了自己看不懂的語言，請按下 **[]**、**[/OK]**，按下 **[▼]**，按下 **[▶]**，按 3 次 **[▼]**，按下 **[▶]**，按 2 次 **[▼]**，按下 **[▶]**，選擇想要的語言，然後按下 **[▶]**。按下 **[]**。



撥號模式（音頻 / 脈衝）

請根據您使用的電話線路服務更改撥號模式。

- “1”（音頻）：於具有音頻服務時選擇。
- “2”（脈衝）：於具有轉盤或脈衝服務時選擇。

- 1 **[/OK]**
- 2 按下 **[▲]** 或 **[▼]** 以選擇 “**SETTING BS**”。 → **[▶]** → **[3]**
- 3 輸入主機 PIN 碼（預設值：“0000”）。
 - 如果您忘記您的 PIN 碼，請洽詢離您最近的 Panasonic 服務中心。
- 4 **[1]**
- 5 按下 **[1]** 音頻撥號模式或 **[2]** 脈衝撥號模式，選擇想要的設定。
- 6 **[▶]** → **[]**

日期和時間

- 1 **[/OK]**
- 2 按下 **[▲]** 或 **[▼]** 以選擇 “**SETTING BS**”。 → **[▶]** → **[*]**
- 3 輸入目前的小時與分鐘（24 小時制）。
 - 如果輸入錯誤，請按下 **[C]**。數字將從右邊清除。
- 4 **[▶]** 2 次 → **[*]** 2 次
- 5 輸入目前的日、月和年。
 - 如果輸入錯誤，請按下 **[C]**。數字將從右邊清除。
- 6 **[▶]** → **[]**

撥打 / 接聽電話

撥打電話

- 1 撥出電話號碼。 →【↶】
- 2 結束通話後，請按下【↶⓪】或將手機放到主機或充電器上。

接聽電話

- 1 按下【↶】以接聽電話。
 - 您也可以按下【0】至【9】、【*】、【#】或【INT】的任何撥號鍵來接聽電話。（任何鍵接聽功能）
- 2 結束通話後，請按下【↶⓪】或將手機放到主機或充電器上。

手機搜尋

- 1 按下主機的【📶】。
- 2 要停止呼叫，請按下主機上的【📶】或按下手機上的【↶】。

調整聽筒音量

通話時按下【▲】或【▼】。

暫停鍵（用於 PBX/ 長途電話服務使用者）

使用 PBX 或長途電話服務撥打電話時，有時需要暫停。按下【⓪】1 次會產生 1 次暫停。重複按下【⓪】會產生比較長的暫停。

暫時音頻撥號（用於轉盤或脈衝電話的使用者）

當您必須連接音頻式服務時（例如撥打銀行服務），您可以暫時將撥號模式切換為音頻。

- 1 撥打電話。
- 2 當電話提示您輸入代碼或 PIN 碼時，請按下【*】，然後按下適當的撥號鍵。
 - 撥號模式在您掛斷後會回到脈衝。

重撥功能（重撥 / 儲存 / 撥打前編輯 / 刪除）

- 1 【⓪】→ 按下【▲】或【▼】以選擇想要的號碼。
- 2 ■ 重撥：
 - 【↶】
 - 儲存：
 - 【▶】→ “SAVE TEL NO” →【▶】→【☑/OK】→ 輸入名稱（最多 9 個字元；第 10 頁）。→【☑/OK】
 - 撥打前編輯：
 - 【▶】→ “EDIT CALL NO” →【▶】→ 編輯號碼。→【↶】
 - 刪除：
 - 【▶】→ “CLEAR” / “ALL CLEAR” →【▶】→ “YES” →【▶】→【↶⓪】

鍵盤鎖定

手機可以鎖定，致使無法撥打電話或設定。開啟鍵盤鎖定後您可以接聽來電，但無法使用其他功能。要開啟鍵盤鎖定，請按下【☑/OK】約 2 秒鐘。要關閉鍵盤鎖定，請按下【☑/OK】約 2 秒鐘。

R 鍵（使用瞬切功能）

【R】鍵用於特殊的電話服務，如：接聽插撥來電。詳細內容請先向您的電話服務業者洽詢申請。

注意：

- 如果您的電話機有連接 PBX（私人交換機），按下 R 鍵可讓您連接 PBX 主機的某些功能，例如：轉接電話至其他分機。詳細資訊請諮詢您的 PBX 供應商。

電話簿

新增資料至電話簿

有了電話簿，您就不必手動撥號打電話了。您可以新增 50 個姓名及電話號碼至電話簿中。

- 1 **[☰/OK]** 2 次
- 2 輸入對方的電話號碼（最多 24 位數）。
→ **[☰/OK]**
- 3 輸入對方名稱（最多 9 個字元）。 → **[☰/OK]** → **[✕⓪]**

注意：

- 接收到來電者資訊且與電話機電話簿中儲存的電話號碼相符時，將顯示儲存的名稱。

字元表

按鍵	字元
[1]	# [] * , - / 1
[2]	A B C 2
[3]	D E F 3
[4]	G H I 4
[5]	J K L 5
[6]	M N O 6
[7]	P Q R S 7
[8]	T U V 8
[9]	W X Y Z 9
[0]	(空格) 0

注意：

- 要輸入相同撥號鍵上的其他字元，按下 **[▶]** 將游標移動到下一個空格，然後按下適當的撥號鍵。

編輯 / 更正錯誤

- 1 按下 **[◀]** 或 **[▶]**，將游標移到您要更正號碼 / 字元的右方。
- 2 **[C]** → 輸入正確的號碼 / 字元。

撥打電話 / 編輯 / 刪除

- 1 **[☰]** → 按下 **[▲]** 或 **[▼]** 以顯示想要的資料。
- 2 ■ 撥打電話：
[↶]
■ 編輯：
[▶] → “EDIT” → **[▶]** → 編輯電話號碼。 → **[☰/OK]** → 編輯名稱。 → **[☰/OK]**
■ 刪除：
[▶] → “CLEAR” → **[▶]** → “YES” → **[▶]** → **[✕⓪]**

單鍵速撥 (快速撥號)

將電話簿中的資料指定為單鍵速撥

撥號鍵 **[1]** 至 **[9]** 每個都可以當作“單鍵速撥”使用，讓您只要按下一個撥號鍵，就可以撥出電話簿中的號碼。

- 1 **[☰]** → 按下 **[▲]** 或 **[▼]** 以顯示想要的資料。 → **[☰/OK]**
- 2 “HOT KEY REG” → **[▶]**
- 3 選擇想要的撥號鍵。 → **[▶]**
● 如果撥號鍵已經指定為單鍵速撥，顯示的號碼將會閃爍。
- 4 “YES” → **[▶]** → **[✕⓪]**

撥打電話 / 刪除

- 1 按下並按住想要的單鍵速撥 (**[1]** 至 **[9]**)。
- 2 ■ 撥打電話：
[↶]
■ 刪除：
[▶] 2 次 → “YES” → **[▶]** → **[✕⓪]**

實用的電話功能設定

手機功能設定指南

自訂手機：

1 **[/OK]**

2 按下 **[▲]** 或 **[▼]** 以選擇 “**SETTING HS**”。→ **[▶]**

3 按下 **[▲]** 或 **[▼]** 以選擇手機設定選單中想要的項目。→ **[▶]**

4 按下 **[▲]** 或 **[▼]** 以選擇子選單中想要的項目。→ **[▶]**

5 按下 **[▲]** 或 **[▼]** 以選擇想要的設定，或依從表中的 “功能” 欄中的說明。

- 要結束操作，請按下 **[]**。

手機設定選單	子選單	功能 (預設設定)
TIME ALARM (鬧鈴設定)	SET TIME	設定鬧鈴。 ● 請事先設定日期和時間 (第 8 頁)。 – 輸入想要的小時與分鐘 (24 小時制)。 → [▶] – 選擇想要的設定。→ [▶]
	SET ALARM	更改鬧鈴頻率 (“ OFF ”)。
RINGER OPT (響鈴設定)	RINGER VOL	手機響鈴音量 (等級 6)
	EXT RINGER	外線來電的響鈴類型 (“ RING TYPE 1 ”)
	INT RINGER	內線來電的響鈴類型 (“ RING TYPE 1 ”)
	PAGING	呼叫的響鈴類型 (“ RING TYPE 1 ”)
	ALARM	鬧鈴的響鈴類型 (“ RING TYPE 1 ”)
TONE OPT (提示音設定)	KEY TONE	開啟 / 關閉按鍵音 (“ ON ”)
	CALL WAITING	開啟 / 關閉來話插播等待通知音 (“ ON ”)
	RANGE ALARM	開啟 / 關閉通話範圍警告音 (“ OFF ”)
	BATTERY LOW	開啟 / 關閉低電量警告音 (“ ON ”)
DISPLAY OPT (顯示幕設定)	STANDBY MODE	待機模式顯示幕 (“ CLOCK ”)
	TALK MODE	通話模式顯示幕 (“ TALK TIME ”)
	LANGUAGE	顯示幕語言 (“ ENGLISH ”) : 第 8 頁
CALL OPT (撥號設定)	CALL BAR	開啟 / 關閉撥號限制 (“ OFF ”) *1 – 輸入手機 PIN 碼 (預設值 : “ 0000 ”) 。*2 – 選擇想要的設定。→ [▶]
	DIRECT NO	儲存熱線直撥號碼。*3 – 輸入電話號碼 (最多 24 位數)。 – [/OK] 2 次 → “ ON ” → [▶]
	SET DIRECT	開啟 / 關閉熱線直撥 (“ OFF ”)

實用的電話功能設定

手機設定選單	子選單	功能 (預設設定)
OTHER OPT (其他設定)	HSPIN CHANGE	更改手機 PIN 碼 ("0000") 。*4 - 輸入目前的 4 位數手機 PIN 碼 。*2 - 輸入新的 4 位數手機 PIN 碼 。 - 再次輸入新的 4 位數手機 PIN 碼 。
	AUTO TALK	開啟 / 關閉自動通話 ("OFF") *5
RESET HS (手機重新設定)	—————	將手機重新設定為預設值 。 - 依從步驟 1、2 和 3 。 - 輸入手機 PIN 碼 (預設值 : "0000") 。*2 - [▼] → [▶]

*1 撥號限制功能禁止撥打外線電話。撥號限制開啟時，只能撥打緊急電話。要儲存緊急號碼，請參閱第 13 頁。

*2 如果您忘記您的 PIN 碼，請洽詢離您最近的 Panasonic 服務中心。

*3 只要按下 [↵]，即可使用熱線直撥功能撥打預設的電話號碼。不需要進行撥號。

*4 如果您更改 PIN 碼，請記下新的 PIN 碼，因為本電話機不會顯示 PIN 碼。

*5 使用自動通話功能，您只要從主機或充電器上拿起手機，即可接聽電話。並不需要按下 [↵]。

主機設定指南

自訂主機：

1 [≡/OK]

2 按下 [▲] 或 [▼] 以選擇 "SETTING BS" 。 → [▶]

- 顯示 "INPUT CODE" 。

3 輸入想要的代碼。依從表中 "功能" 欄中的說明。

- 要結束操作，請按下 [✕⊙]。

代碼	功能 (預設設定)
[0]	將主機重新設定為預設值。*1 - 輸入主機 PIN 碼 (預設值 : "0000") 。*2 → [▶]
[3]	撥號模式 (音頻) : 第 8 頁 瞬切時間 (600 ms) *3 - 輸入主機 PIN 碼 (預設值 : "0000") 。*2 → [2] → [1] - 按下 [1] 100 ms、[2] 600 ms 或 [3] 300 ms，選擇想要的設定。 → [▶]
[5]	更改主機 PIN 碼 ("0000") 。*4 - 輸入目前的 4 位數主機 PIN 碼 。*2 - 輸入新的 4 位數主機 PIN 碼 。 - 再次輸入新的 4 位數主機 PIN 碼 。

實用的電話功能設定

代碼	功能 (預設設定)
[6]	<p>限制撥號 *⁵</p> <p>■ 設定限制撥號</p> <ul style="list-style-type: none"> - 輸入主機 PIN 碼 (預設值: "0000")。*² → 按下想要的手機號碼。 → [▶] - 輸入要限制的電話號碼 (最多 8 位數)。 <ul style="list-style-type: none"> ● 要選擇不同的記憶位置, 請按下 [▶], 然後再輸入號碼。 - [▶] <p>■ 開啟 / 關閉限制撥號</p> <ul style="list-style-type: none"> - 輸入主機 PIN 碼 (預設值: "0000")。*² <ul style="list-style-type: none"> ● 手機號碼將會顯示。閃爍的號碼表示限制撥號開啟; 無閃爍的號碼表示限制撥號關閉。 - 按下想要的手機號碼以開啟 / 關閉。 → [▶] 2 次 <hr/> <p>緊急號碼 ("119", "110") *⁶</p> <ul style="list-style-type: none"> - 輸入主機 PIN 碼 (預設值: "0000")。*² → [*] ■ 儲存: <ul style="list-style-type: none"> - 輸入緊急號碼 (最多 8 位數)。 <ul style="list-style-type: none"> ● 要選擇不同的記憶位置, 請按下 [▶], 然後再輸入號碼。 - [▶] ■ 編輯: <ul style="list-style-type: none"> 按下 [▶] 以顯示想要的號碼。 → [C] → 輸入新的緊急號碼。 → [▶]
[*]	日期和時間: 第 8 頁

*1 只有緊急號碼設定將不會重設。

*2 如果您忘記您的 PIN 碼, 請洽詢離您最近的 Panasonic 服務中心。

*3 為了適合 PBX 或服務提供者 / 電話公司的需要更改瞬切時間。詳細資訊, 請洽詢離您最近的 Panasonic 服務中心。

*4 如果您更改 PIN 碼, 請記下新的 PIN 碼, 因為本電話機不會顯示 PIN 碼。

*5 限制撥號功能限制手機撥打特定的電話號碼。您可以最多指定 10 個限制電話號碼 (記憶位置 0 - 9)。

*6 緊急號碼功能決定開啟撥號限制功能時可以撥出的電話號碼。總共可以儲存 4 個緊急號碼 (記憶位置 1 - 4)。

來電號碼顯示服務

使用來電號碼顯示服務

重要事項：

- 本電話機符合交通部電信總局雙模來電顯示規格。請確認您與對方的線路是否都同時支援此功能。
- 本電話機按照 DGT 規定設計，並支援 DTMF 及 FSK 雙模來電顯示。
- 如果電話機的來電號碼顯示功能未能正常運作，請確認您的電話線路及來電者的電話線路均能支援雙模來電顯示。詳情請與您當地的電話公司聯絡。

來電號碼顯示功能

顯示幕指示

- 收到新的來電後，顯示幕將會顯示新的來電通數。

例如：已經收到 4 通新的來電。



- 最後 50 個不同來電者的電話號碼會記錄在來電者記錄中。

例如：

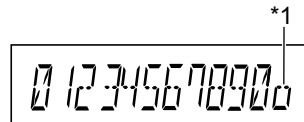

- “OUT OF AREA”：當來電者撥打的區域未提供來電號碼顯示服務時。^{*2}

- “PRIVATE”：當來電者要求不要傳送來電者資訊時。^{*2}

- 不會顯示來電者電話的時間和日期。

*1 會在此通電話已經檢視或接聽時顯示。按下【↶】以回撥。

*2 當來電號碼資料是由您電話公司的 PBX 以 FSK 模式發送時。

儲存 / 編輯 / 刪除

- 1 按下【▲】或【▼】以顯示想要的資料。
→【▶】

2 ■ 儲存：

“SAVE TEL NO” →【▶】→
【☑/OK】→ 輸入對方名稱（最多 9 個
字元；第 10 頁）。→【☑/OK】→
【↶】

■ 編輯：

“EDIT CALL NO” →【▶】→
按下【◀】或【▶】，將游標移到您要編
輯號碼的右方。→ 編輯電話號碼。
→【↶】

■ 刪除：

“CLEAR” / “ALL CLEAR” →【▶】
→ “YES” →【▶】→【↶】

語音信箱服務

語音信箱是一項由您的服務提供業者 / 電話公司提供的自動答錄服務。若您申請了此項服務，當您未能接聽來電或者忙線時，服務提供業者 / 電話公司的語音信箱系統可以替您接聽來電。訊息將由服務提供業者 / 電話公司錄下，而不是您的電話。請洽詢您的服務提供業者 / 電話公司，以取得本項服務的詳細資訊。

手機之間的內線通話（僅適用於 KX-TG1102）

相同無線基地台內的手機之間可以進行內線通話。

例如：當手機 1 呼叫手機 2 時

- 1 手機 1：
【INT】→ 按下【2】（想要的手機號碼）。
- 2 手機 2：
按下【↶】以接聽。
- 3 結束通話時，請按下【✕〇】。

轉接手機之間的電話、三方會談通話（僅適用於 KX-TG1102）

可以在相同無線基地台內的 2 個人之間轉接外線電話。相同無線基地台內的 2 人可以與外線進行三方會談通話。

例如：當手機 1 轉接電話給手機 2 時

- 1 手機 1：
有外線電話時，按下【INT】→ 按下【2】（想要的手機號碼）。
 - 外線電話將會保留。
 - 如果無人接聽，請按下【INT】以回到外線。
- 2 手機 2：
按下【↶】以接聽呼叫。
 - 手機 2 可以與手機 1 通話。
- 3 手機 1：
要完成電話轉接，請按下【✕〇】。
要建立三方會談通話，請按下【3】。

轉接電話而不向另一名手機使用者說明

- 1 有外線電話時，按下【INT】。→ 按下想要的手機號碼。
 - 閃爍時表示外線電話在等待中。
- 2 【✕〇】
 - 另一部手機的外線電話響鈴。

注意：

- 如果另一部手機的使用者未在 30 秒內接聽，則您的手機會再次響鈴。



實用資訊

疑難排解

如果依照本節說明後還有問題，請拔下交流電源變壓器並關閉手機，然後重新連接交流電源變壓器並開啟手機。

問題	原因和解決方法
<p>☒ 在閃爍。</p>	<ul style="list-style-type: none"> ● 手機距離主機太遠。請移近一點。 ● 交流電源變壓器未連接。請檢查線路連接。 ● 您正在電氣干擾嚴重的區域內使用手機或主機。請將手機和主機遠離如天線和移動電話等干擾源。 ● 已取消手機登錄。使用以下方法將手機登錄到主機。 <ol style="list-style-type: none"> 1 [☐/OK] 2 “SETTING HS” → [▶] 3 “REGISTRATION” → [▶] 4 “REGISTER HS” → [▶] 5 按下並按住主機上的 [☎] 約 5 秒鐘。 <ul style="list-style-type: none"> ● 如果所有登錄的手機開始響鈴，請按下 [☎] 停止響鈴，然後從步驟 1 重新開始。 ● 其餘步驟必須在 1 分鐘之內完成。 6 按下 [▲] 或 [▼] 以選擇主機號碼。 → [▶] 7 等到顯示 “BS PIN” 為止。 → 輸入主機 PIN 碼（預設值：“0000”）。 → [▶] <ul style="list-style-type: none"> ● 如果您忘記您的 PIN 碼，請洽詢離您最近的 Panasonic 服務中心。 ● 將會發出確認通知音，☒ 也會停止閃爍。 ● 如果 ☒ 仍在閃爍，請從步驟 1 重新開始。
<p>無法撥打或接聽電話。</p>	<ul style="list-style-type: none"> ● 交流電源變壓器或電話線未連接。請檢查線路連接。 ● 撥號限制功能開啟。請將其關閉（第 11 頁）。 ● 您撥打的是限制撥號號碼（第 13 頁）。 ● 鍵盤鎖定功能開啟。請將其關閉（第 9 頁）。 ● 撥號模式設定錯誤。請視需要設定為“音頻”或“脈衝”（第 8 頁）。
<p>電話機不發出響鈴。</p>	<ul style="list-style-type: none"> ● 響鈴音量關閉。調整響鈴音量（第 11 頁）。
<p>手機顯示幕空白。</p>	<ul style="list-style-type: none"> ● 手機未開啟。請開啟手機電源（第 5 頁）。
<p>手機無法開啟。</p>	<ul style="list-style-type: none"> ● 請確保電池安裝正確（第 5 頁）。 ● 為電池充足電（第 5 頁）。

實用資訊

問題	原因和解決方法
按下【  】後發出忙碌通知音。	<ul style="list-style-type: none"> ● 手機距離主機太遠。請移近一點，然後再試一次。
靜電、聲音插入 / 切斷、變弱。 其他電氣裝置的干擾。	<ul style="list-style-type: none"> ● 將手機與主機的放置位置遠離其他電氣設備。 ● 往主機移近一點。 ● 本機所連接的電話線備有 ADSL 服務。建議在主機和電話線插口之間的電話線上，連接一個濾波器（請與您的 ADSL 服務供應商聯絡）。
通話時聽到雜音。	<ul style="list-style-type: none"> ● 您正在電氣干擾嚴重的區域內使用手機或主機。請將手機和主機遠離如天線和移動電話等干擾源。
按下【  】無法顯示 / 撥出前一個已撥號的電話號碼。	<ul style="list-style-type: none"> ● 已撥號的電話號碼長度超過 24 位數。請手動重撥。
電池已充足電，但  仍在閃爍。	<ul style="list-style-type: none"> ● 清潔充電接點，然後再充電一次（第 5 頁）。 ● 請更換一組新的電池（第 5 頁）。
來電者資訊未顯示。	<ul style="list-style-type: none"> ● 請確認您與對方的線路是否都同時支援此功能。 ● 本機所連接的電話線備有 ADSL 服務。建議在主機和電話線插口之間的電話線上，連接一個濾波器（請與您的 ADSL 服務供應商聯絡）。

實用資訊

規格

- 標準：DECT (Digital Enhanced Cordless Telecommunications：數位無線電話機技術)
 - 頻道數量：120 個雙工頻道
 - 頻率範圍：1.88 GHz 至 1.9 GHz
 - 雙工處理：TDMA (Time Division Multiple Access：分時多重存取)
 - 頻寬：1,728 kHz
 - 位元速率：1,152 kbit/s
 - 模組：GFSK (Gaussian Frequency Shift Keying：高斯頻移鍵控)
 - RF 傳送功率：約 250 mW
 - 電源：110 V，60 Hz
 - 電源消耗：
主機：
待機：約 3.5 W
最大：約 9.2 W
充電器^{*1}：
待機：約 0.6 W
最大：約 5.0 W
 - 操作環境：5 ° C – 40 ° C，20 % – 80 % 相對空氣濕度 (乾)
 - 尺寸：
主機：約 58 mm × 123 mm × 115 mm
手機：約 143 mm × 48 mm × 32 mm
充電器^{*1}：約 60 mm × 86 mm × 84 mm
 - 重量：
主機：約 180 g
手機：約 120 g
充電器^{*1}：約 120 g
- *1 僅適用於 KX-TG1102
- 注意：
- 本說明書所記載之內容與規格若有更動將不另行通知。
 - 本說明中所使用的圖示可能會與實物有些差異。

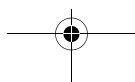
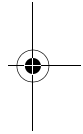
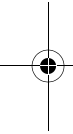
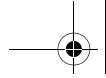



進口商：

松下資訊科技股份有限公司

Panasonic Systems Sales Taiwan Co.,Ltd.

台北縣中和市員山路579號

TEL: (02) 2227-6100

台中營業所 (04)2376-7870

台南事務所 (06)274-3465

高雄營業所 (07)237-0399

網址：<http://psst.panasonic.com.tw>

版權：

本說明書的版權屬松下資訊

科技股份有限公司（PSST）所擁有。

根據版權法的規定，未經 PSST 事先的
書面同意，不得以任何形式對本說明書
進行整體或部份複製。

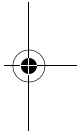
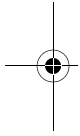

製造商：

珠海松下通信系統設備有限公司

Panasonic Communications Zhuhai Co., Ltd.

版權：

本資料的版權為 Panasonic Communications Co., Ltd. 所有，並僅可複製以供內部使用。未經
Panasonic Communications Co., Ltd. 的書面同意，所有其他的複製（全部或局部）均被禁止。

© 2006 年 Panasonic Communications Co., Ltd.，所有權利均予保留。



TG1100TW

PQQX15253ZA CC0306DA0

